

Maniglioni

ART.3QUO.50.94

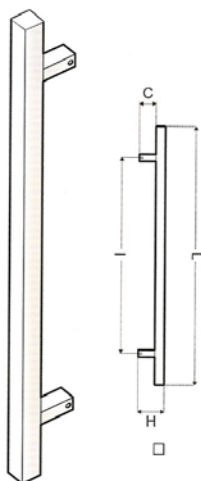

Maniglione per portone art.3QUO.50.94 Ditta : TROPEX

Dimensioni: lunghezza cm 66 interasse cm 50

Montaggio singolo non passante o accoppiato

Fissaggio non incluso

Per il tipo di fissaggio guardare pagina fissaggi TROPEX

Materiale: INOX

ART.	Ø mm	I mm	H mm	Finitura
MA3QUO50IN	25 X 25	500	70	INOX SATINATO

ART. K 630.30.94

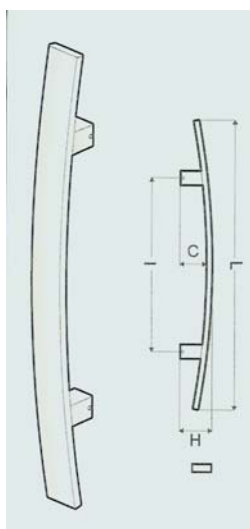

Maniglione per portone art.K630.30.94 Ditta : TROPEX

Dimensioni: lunghezza cm 50 interasse cm 30

Fissaggio non incluso

Per il tipo di fissaggio guardare pagina fissaggi TROPEX

Montaggio singolo non passante o accoppiato

Materiale: INOX

ART.	Ø mm	I mm	L mm	H mm	C mm	Finitura
MAK63030IN	40X10	300	500	55	45	INOX SATINATO

Maniglioni

ART.K030.030.94

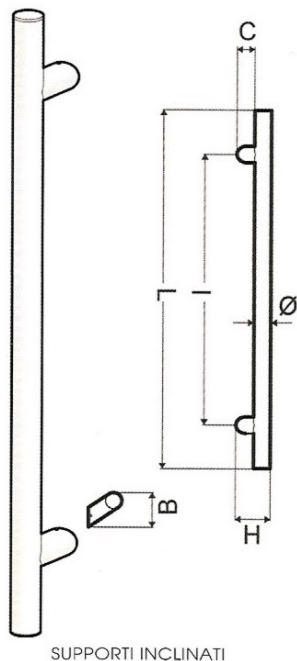

Maniglione per portone art.KO30.030.94 Ditta : TROPEX

Dimensioni: lunghezza cm 46 interasse cm 30

Montaggio singolo non passante o accoppiato

Fissaggio non incluso

Per il tipo di fissaggio guardare pagina fissaggi TROPEX

Materiale: INOX

ART.	Ø mm	I mm	H mm	B mm	C mm	Finitura
MAKO3030IN	30	300	75	83	45	INOX SATINATO

ART.3M30.35.94

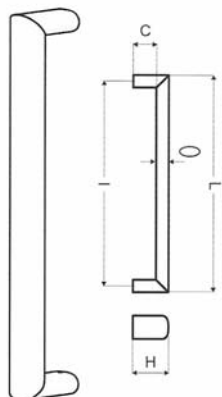

Maniglione per portone art.3M30.35.94 Ditta : TROPEX

Dimensioni: lunghezza cm 37 interasse cm 35

Montaggio singolo non passante o accoppiato

Fissaggio non incluso

Per il tipo di fissaggio guardare pagina fissaggi TROPEX

Materiale: INOX

ART.	Ø mm	I mm	H mm	Finitura
MA3M3035IN	40 x 22	350	60	INOX SATINATO

Maniglioni

ART.3 D 30 3594

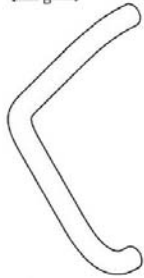
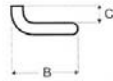
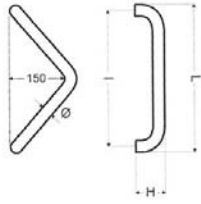

Maniglione per portone art.3 D 303594 Ditta : TROPEX

Dimensioni: lunghezza cm 38,2 interasse cm 35

Montaggio singolo non passante o accoppiato

Fissaggio non incluso

Per il tipo di fissaggio guardare pagina fissaggi TROPEX

Materiale: INOX

ART.	Ø mm	I mm	L mm	H mm	B mm	C mm	Finitura
MA3D3035IN	32	350	382	84	185	52	INOX SATINATO

ART.3L30.35.94

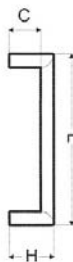
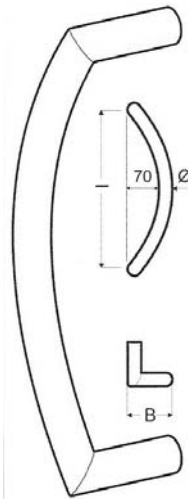

Maniglione per portone art.3L30.35.94 Ditta : TROPEX

Dimensioni: lunghezza cm 38,2 interasse cm 35

Montaggio singolo non passante o accoppiato

Fissaggio non incluso

Per il tipo di fissaggio guardare pagina fissaggi TROPEX

Materiale: INOX

ART.	Ø mm	I mm	H mm	B mm	C mm	Finitura
MAO3030IN	32	350	84	105	52	INOX SATINATO

Maniglioni

ART.3B30.35.94

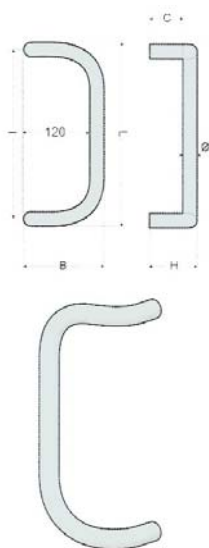

Maniglione per portone art.3B30.35.94 Ditta :
TROPEX

Dimensioni: lunghezza cm 38,2 interasse cm 35

Montaggio singolo non passante o accoppiato

Fissaggio non incluso

Per il tipo di fissaggio guardare pagina fissaggi
TROPEX

Materiale: INOX

ART.	Ø mm	I mm	L mm	H mm	B mm	C mm	Finitura
MA3B3035IN	32	350	382	84	150	52	INOX SATINATO

Fissaggi per maniglioni TROPEX

ART. 01 KIT SINGOLO NON PASSANTE PER LEGNO

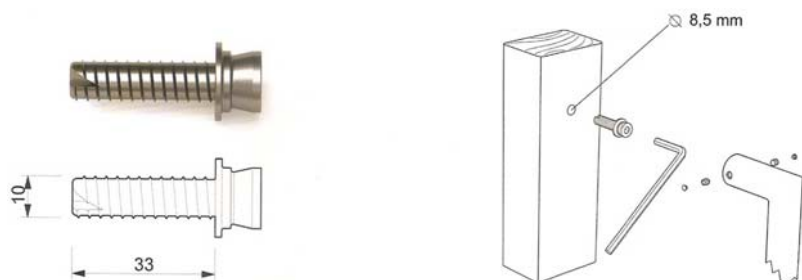

ART.	Descrizione
KI01	Fissaggio singoli non passante per porte legno

ART. 05 KIT DI FISSAGGIO PER COPPIA PER PORTE IN LEGNO, ALLUMINIO E VETRO

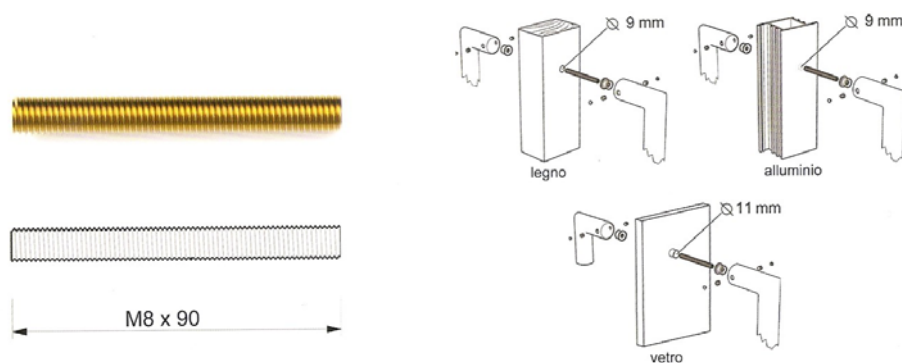

ART.	Descrizione
KI05	Fissaggio per coppia per portoni in legno, alluminio e vetro

ART.F 06 KIT DI FISSAGGIO SINGOLO PER PORTE ALLUMINIO PROFILO MONOCAMERA



ART.	Ø mm	Descrizione
KI06	30-35	Fissaggio doppio regolabile per profili alluminio e porte vetro

Maniglioni

ART.30186



Maniglione per
portone art.30186
Ditta : COMUNELLO

Interasse cm 65

Montaggio singolo

Materiale: INOX

* SPECIFICARE MANO DX o SX

ART.	Ø mm	I mm	H mm	Finitura
MA30186DXIN	35	650	85	INOX SATINATO
MA30186SXIN	35	650	85	INOX SATINATO

ART. 1068S KIT SINGOLO PER LEGNO

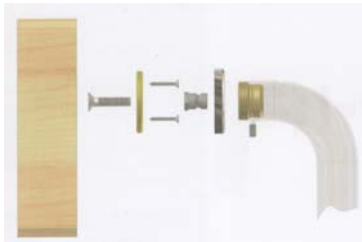

ART.	Ø mm	Descrizione
KIF1068SIN	35	Fissaggio singoli con rosette per porte legno

ART. 1116 KIT SINGOLO PER ALLUMINIO



ART.	Ø mm	Descrizione
KI1116IN	30-35	Fissaggio singolo per alluminio

ART.F 1016 KIT DOPPIO PER VETRO E ALLUMINIO

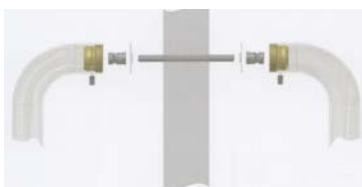

ART.	Ø mm	Descrizione
KIF1016IN	30-35	Fissaggio doppio regolabile per profili alluminio e porte vetro

Maniglioni

ART.691



Maniglione per portone art.691 Ditta : MORETTINI

Dimensioni: lunghezza cm 26 interasse cm 21

Montaggio singolo non passante

Materiale: OTTONE

Finitura: CROMO SATINATO

ART.	Interasse mm	FINITURA
MA691260OCS	210	Cromo satinato

ART.5700 interasse cm 20 o 25



Maniglione per portone art.NOVANTA

Ditta : COTTALI

Interasse cm 20 o 25

Montaggio singolo

Materiale: ACCIAIO INOX

Finitura: INOX

ART.	FINITURA
MA5700200IN	Inox
MA5700250IN	Inox

Maniglioni

ART.1025



Maniglione per portone art.1025 Ditta : MORETTINI

Dimensioni: lunghezza cm 22.8 interasse cm 20

Montaggio singolo non passante o accoppiato, viti e barre filettate incluse

Materiale: OTTONE

ART.	Interasse mm	FINITURA
MA1025200ONS	200	Cromo satinato

ART.2404



Maniglione per portone art.2404 Ditta : FERREMI

Dimensioni: lunghezza cm 24.8 interasse cm 20

Montaggio singolo non passante, viti e dadi ciechi incluse

Materiale: OTTONE

Finitura: CROMO SATINATO / LUCIDO

ART.	Interasse mm	FINITURA
MA2404OCOCS	200	Cromo satinato e cromo lucido

Maniglioni

ART.K1188

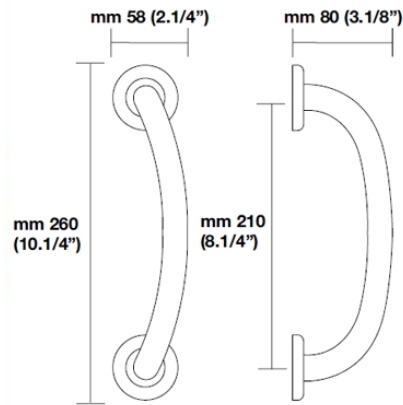

Maniglione per portone art.K1188

Ditta : VALLI&VALLI

Dimensioni: lunghezza cm 26

interasse cm 21

Montaggio singolo

Materiale: OTTONE

ART.	Interasse mm	FINITURA
MAK118ONS	210	Cromo satinato
MAK118ZI	210	Oro zirtanio

ART.CB 26

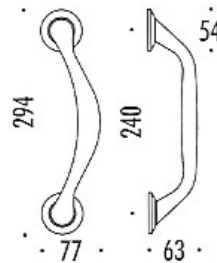

Maniglione per portone art.NICE-CB26

Ditta : COLOMBO

Dimensioni: lunghezza cm 29.4

interasse cm 24

Montaggio singolo

Materiale: OTTONE

ART.	Interasse mm	FINITURA
MACB26NSNI	240	Cromo satinato
MACB26OL	240	Ottone lucido
MACB26ZI	240	HPS

Maniglioni

ART.690



Maniglione per portone art.690 Ditta : MORETTINI

Dimensioni: lunghezza cm 24 interasse cm 18.5

Montaggio singolo

viti e dadi ciechi incluse

Materiale: OTTONE

ART.	Interasse mm	FINITURA
MA690240OCS	185	Cromo satinato
MA690240OL	185	Ottone lucido
MA690240OB	185	Bronzo fumè

ART.M545LG

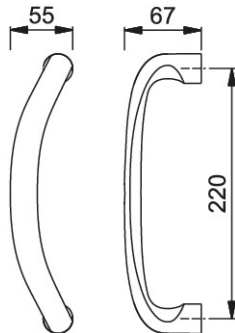

Maniglione per portone art.CANNES

Ditta : HOPPE

Dimensioni: lunghezza cm 27

interasse cm 22

Montaggio singolo

Materiale: OTTONE (garanzia 10 anni sulla finitura)

ART.	Interasse mm	FINITURA
MAM545LG220CS	220	Cromo satinato
MAM545LG220OL	220	Oro lucido
MAM545LG220OB	220	Bronzo sfumato

Maniglioni

ART.CD26



Maniglione per portone art.CD26-JAZZ Ditta : COLOMBO

Dimensioni: lunghezza cm 20 interasse cm 12.8

Montaggio singolo

Materiale: OTTONE

ART.	Interasse mm	FINITURA
MACD26OL	128	Ottone lucido

ART.MARZIA

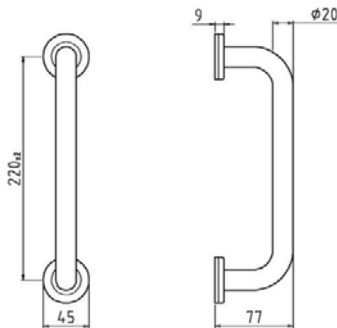

Maniglione per portone art. MARZIA

Ditta : GHIDINI

Dimensioni: lunghezza cm 26.4

interasse cm 22.0

Montaggio passante con barre filettate, dadi e copridadi inclusi

Materiale: OTTONE

ART.	Interasse mm	FINITURA
MAMA220OL	220	Ottone lucido
MAMA220OB	220	Bronzo satinato

Maniglioni

ART.692



Maniglione per portone art.692 Ditta : MORETTINI

Dimensioni: lunghezza cm 24 interasse cm 19.5

Montaggio singolo non passante

Materiale: OTTONE

ART.	Interasse mm	FINITURA
MA692OL	195	Ottone lucido
MA692OB	195	Bronzo fumè

ART.GEMMA

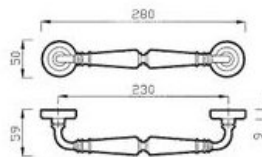

Maniglione per portone art.GEMMA

Ditta : POGGI e MARIANI

45 MN
MANIGLIONE
FULL HANDLE

Dimensioni: lunghezza cm 28 interasse cm 23

Montaggio singolo non passante

Materiale: OTTONE

ART.	Interasse mm	FINITURA
MAGE230OL	230	Ottone lucido
MAGE230OBS	230	Bronzo sfumato
MAGE230BA	230	Bronzo antico

Maniglioni

ART.1700



Maniglione per portone art.1700 Ditta : FERREMI

Dimensioni: lunghezza cm 23.5 interasse cm 19.2

Montaggio singolo non passante

viti e dadi ciechi incluse

Materiale: OTTONE

ART.	Interasse mm	FINITURA
MA1700200OL	192	Ottone lucido
MA1700200OB	192	Bronzo graffiato

ART.1700 S ZANCATO



Maniglione per portone art.1700S ZANCATO

Ditta : FERREMI

Dimensioni: lunghezza cm 26.5 interasse cm 21.5

Montaggio sia singolo che passante

viti e dadi ciechi incluse

Materiale: OTTONE

ART.	Interasse mm	FINITURA
MA1700200ZOL	215	Ottone lucido
MA1700200ZOB	215	Bronzo graffiato

Maniglioni

ART.40



Satinato



Antico

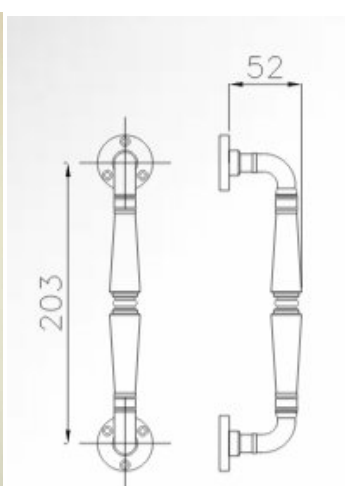

Maniglione per portone art.40 GINEVRA

Ditta : REGUITTI

Dimensioni: lunghezza cm 24.6

interasse cm 20.3

Montaggio singolo

Materiale: OTTONE

ART.	Interasse mm	FINITURA
MA40OBS	203	Bronzo satinato
MA40OB	203	Bronzo antico

ART. IMPERO

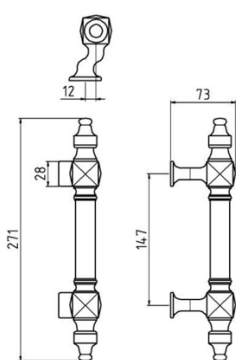

Maniglione per portone zancato

art. IMPERO

Ditta : GHIDINI

Dimensioni: lunghezza cm 27.1 interasse cm 14.7

Montaggio passante con barre filettate, dadi e copridadi inclusi

Materiale: OTTONE

ART.	Interasse mm	FINITURA
MAIM148OL	147	Ottone lucido
MAIM148OB	147	Bronzato sfumato

Maniglioni

ART.DE248



Maniglione per portone art.DENISE

Ditta : MARIANI

Dimensioni placca: cm 25.2x4.3

Foro per cilindro sagomato

Materiale: OTTONE

ART.	FINITURA
MADE248OCS	Cromo satinato
MADE248OL	Oro lucido
MADE248OB	Bronzo

Maniglioni **Nylon** GHIDINI

ART.LIA Diritto

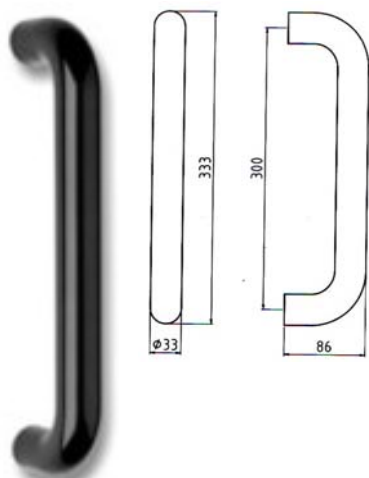

ART.	Lunghezza mm	Finitura
MALI300BI	300	Bianco
MALI300NE	300	Nero

ART.LIA Zancato

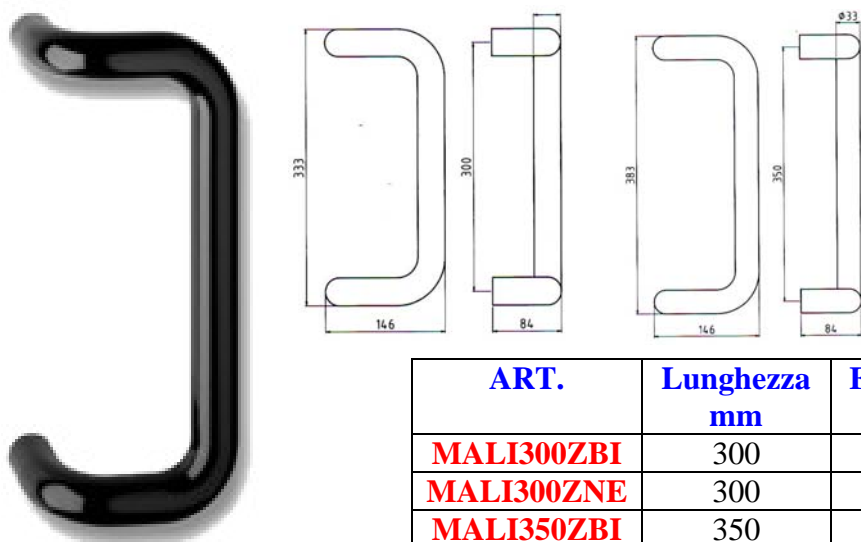

ART.	Lunghezza mm	Finitura
MALI300ZBI	300	Bianco
MALI300ZNE	300	Nero
MALI350ZBI	350	Bianco
MALI350ZNE	350	Nero

Attacchi per maniglione LIA

ART.	DESCRIZIONE FISSAGGIO
AT4687BI	Fissaggio singolo legno passante alluminio mm 300-350 Bianco
AT4688BI	Attacco doppio legno alluminio 300- 350 Bianco
AT8580BI	Attacco singolo non passante con rosone Ø 70 Bianco
AT4687NE	Fissaggio singolo legno passante alluminio mm 300-350 Nero
AT4688NE	Attacco doppio legno alluminio 300- 350 Nero
AT8580NE	Attacco singolo non passante con rosone Ø 70 Nero