

PROFILI PER STRISCE LED

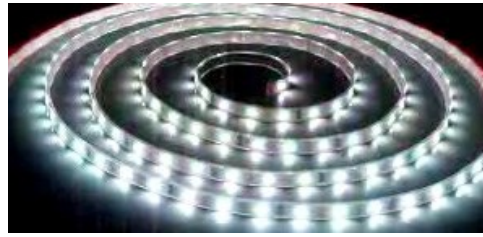

Profilo diritto porta led art. 067

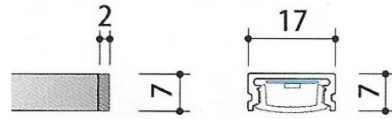
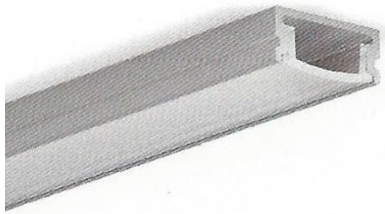

Tappi 067 e Aggancio



Profilo angolo porta led art. 070

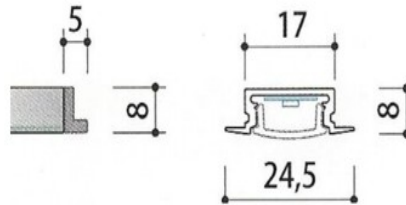
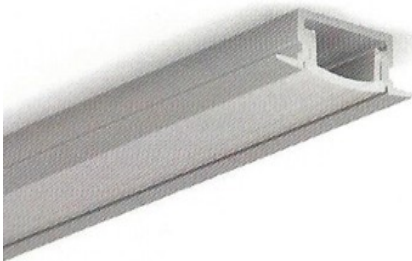

Profilo angolo porta led art. 073

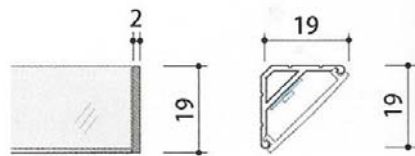

Tappi 073 e aggancio



ART.	Descrizione	Misure mm	MT	Materiale	Finitura
PR067	Profilo led diritto con Opalina 067	17 x 7	3	Alluminio	Alluminio
				Nylon	Opaco
TE67	2 Tappi finali per 067			Nylon	Grigio
MO67	Aggancio per barra 067			Nylon	Grigio
CA070AL	Profilo led diritto con Opalina 070	17x8	3	Alluminio	Alluminio
				Nylon	Opaco
TE070GR	2 Tappi finali per 070			Nylon	Grigio
PR073	Profilo led angolo con Opalina 073	19 x 19	3	Alluminio	Alluminio
				Nylon	Opaco
TE073	2 Tappi finale per 073			Nylon	Grigio
MO073	Aggancio per barra 073			Nylon	Trasparente

STRISCE LED FLESSIBILI ADESIVE



120 LED consumo 7,2 W al mt.

60 LED consumo 3,6 W al mt

ART.	Descrizione	Numero di LED	Numeri di LED al Mt.	Lunghezza Bobina Mt.	Emissione luminosa (LUMEN)	Colore
ST120LEDSE	Striscia led flessibile	600	120	5	600	Bianco 6400K
ST120LEDSE	Striscia led flessibile	600	120	5	800	Calda 3000K
ST60LEDSE	Striscia led flessibile	300	60	5	500	Bianco 6000K
ST60LEDSE	Striscia led flessibile	300	60	5	500	Caldo 3000K

ART. Striscia ADESIVA A LED 831



Applique con tecnologia LED, adesiva e protetta contro i liquidi .
Flessibile per il montaggio a superficie (3 W barre da 90 mm).

Per lunghezze superiori si possono unire fino a 5 barre (3 W x 5 = 15 W)
Si puo' tagliare (lunghezza minima 3LED cm. 5.5 circa)

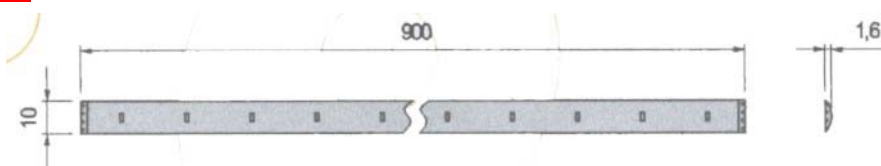

LED di colore bianco a bassa temperatura di lavoro e consumo.

RICHIEDE : TRASFORMATORE A LED ART. 1415 DA 15W CAVO DI CONNESSIONE AMP ART. 830

CODICE	Descrizione	Finitura	Pz. Conf.	Euro €
LE831	Striscia adesiva a LED	Nero	1/10	

ART. 830 cavo di connessione adatto a trasformatore 1415

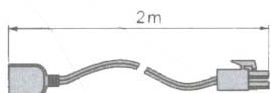
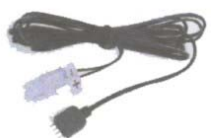

CODICE	Descrizione	Pz. Conf.	Euro €
CA830	Cavo di collegamento per striscia adesiva	1	

ART. 834 Angolo di collegamento per striscia adesiva a LED a

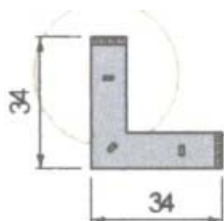

CODICE	Descrizione	Pz. Conf.	Euro €
CA834	Angolo di collegamento per striscia adesiva	1	

Barra led slim con touch o sensore di movimento

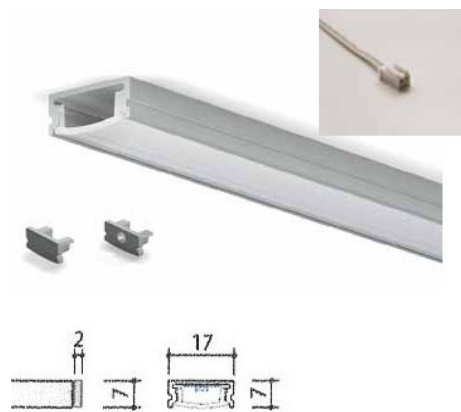

MODELLO SLIM

Lampada sporgente in alluminio satinato con LED .

Accensione con interruttore TOUCH CONTROL o con SENSORE DI MOVIMENTO
CONSIGLIATA PER ARMADI.

La lampada viene fornito con 2 mt di filo e connettore
per essere collegato al trasformatore.

Trasformatore 15 W

Al trasformatore si può collegare circa 2,5 mt di SLIM LED.

CODICE	Descrizione	Lunghezza mm	Numero LED	Temperatura Colore Bianco	Consumo
BLSL55	Lampada a LED con TOUCH CONTROL	550	27	5000 °K	2,7 WAT
BLSL85		850	45	5000 °K	4,5 WAT
BLSL15SP	Lampada a LED con SENSORE DI MOVIMENTO	850	45	5000 °K	4,5 WAT
TRSLT15	Trasformatore 15 Wat				

BARRA LED SOTTOPENSILE

Corpo in alluminio anodizzato di facile installazione, grande resa luminosa, connessione di più elementi in linea con interasse costante dei LED.

Accensione, riduzione di luminosità al 50% e spegnimento mediante pratico pulsante a sfioramento integrato in ogni barra.

Dimensioni profilo (spessore 12 mm – larghezza 34 mm).

Da collegare a trasformatore per LED.



LUCE BIANCA FREDDA

Descrizione	Lunghezza mm	Numero LED	Consumo
BL45WAL	450	8	9 w
BL60WAL	600	12	8 w
TR24W	Trasformatore 24 V Può alimentare fino 2.4 mt di barra pari a 48 LED		

ART. Tubicini LED ART. 826

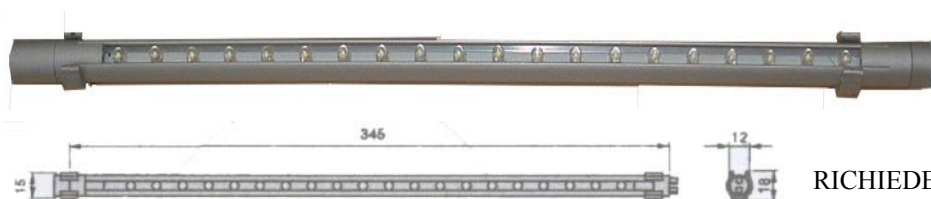

Appliche con tecnologia LED per il montaggio a superficie (1.6W).
Permette di unire fino a 8 barre.
Colore bianco bassa temperatura di lavoro e basso consumo.

RICHIEDE : **TRASFORMATORE A LED ART. 1415**
DA 15 W e **CAVO DI CONNESSIONE AMP ART. 827**

CODICE	Descrizione	Finitura	Pz. Conf.	Euro €
LA826AL	Tubicino a LED cm 34,5 Ø 12	Alluminio	1/10	

ART. Cavo di connessione ART. 827 per tubicino a LED

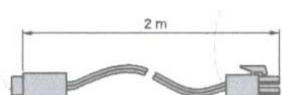

CODICE	Descrizione	Pz. Conf.
CA827	Cavo di collegamento per tubicino a LED	1

Trasformatori per luci a LED



CODICE	Descrizione	Finitura	Pz. Conf.
TR1415	Trasformatore LED 15 W	Bianco	1

Lampada LED con sensore a sfioramento o sensore di presenza

I-LIGHT-1

I-LIGHT-2

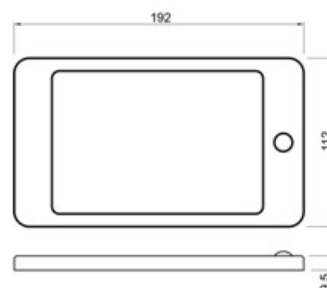

Lampada sporgente in policarbonato grigio alluminio

Potenza 36 Led da 6 W 12VDC

Luce bianco naturale 4000k°

Con 2 mt di cavo con jeck L813

I-Light -1 con sensore a sfioramento

I-Light -2 con sensore di presenza

CODICE	Descrizione	Misure mm	Numero LED	Temperatura Colore Bianco	Consumo
FA IL 1	Lampada a LED con SENSORE A SFIORAMENTO	192x112	36	4000 K°	6Wat
FA IL 2	Lampada a LED con SENSORE di MOVIMENTO	192x112	36	4000 K°	6Wat

Trafoformatore slim con attacco L813

Faretti LED alta luminosita'

ART. 816 fascia luce 140°

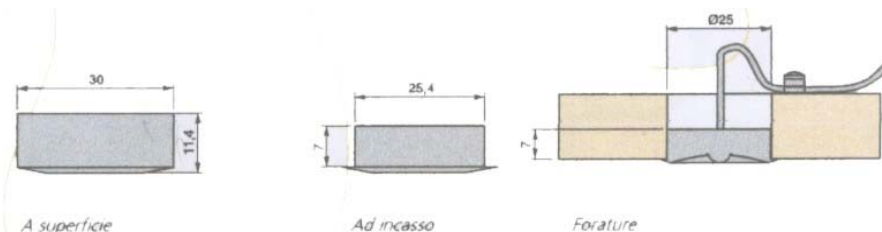

Faretti LED alta luminosita' 1W
Si possono utilizzare come faretti ad incasso o a superficie.

Luce bianca ,bassa temperatura di calore e consumo.

Applicabile a sensori.

USARE SOLO CON TRASFORMATORE LED CONVERTITORE ART .1812 DA 9 W

CODICE	Descrizione	Finitura	Pz. Conf.	Euro €
LE816AL	Faretto a LED	Alluminio	1/20	

ART. 819 fascia luce 50°

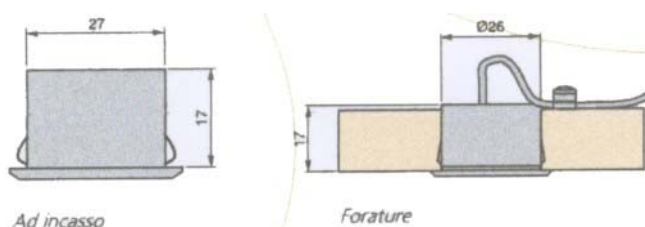

Faretti LED alta luminosita' 1W

Si utilizzare come faretti ad incasso.
Luce bianca ,bassa temperatura di calore e consumo.

Applicabile a sensori.

USARE SOLO CON TRASFORMATORE LED CONVERTITORE ART .1812 DA 9 W

CODICE	Descrizione	Finitura	Pz. Conf.	Euro €
LE819AL	Faretto a LED	Alluminio	1/20	

ART. 1812 DA 12 W Trasformatore LED CONVERTITORE

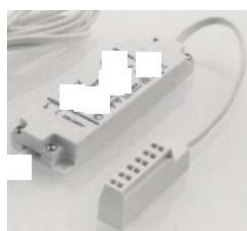

Trasformatore elettronico con dispositivo di protezione contro il cortocircuito.

CODICE	Descrizione	Pz. Conf	Euro €
TR1812W	Trasformatore LED CONVERTITORE 12 W	1	

ART. FA009BF

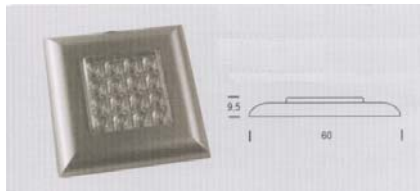

CODICE	Descrizione	Finitura	Pz. Conf.
FA009BFaAL	Faretto quadrato a 16 LED	Alluminio	1/20

Faretti A 16 LED CONUMO 1,8 W SENZA JST
Luce bianca

ART. 1415 DA 15 W Trasformatore LED CONVERTITORE

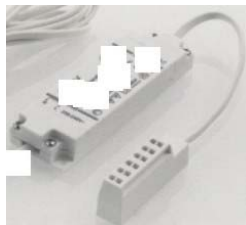

Trasformatore elettronico con dispositivo di protezione contro il cortocircuito.

CODICE	Descrizione	Pz. Conf.
TR1415W	Trasformatore LED 15 W	1

ART. Android



- 24 diodi LED a luce fredda.
RICHIEDE :
TRASFORMATORE

CODICE	Descrizione	Finitura	Pz. Conf.
FAANAL	Faretto luce fredda 2 W	Alluminio	1

Faretto 12 volt con 2 Mt di cavo



JST incluso - JST included

ART. Expo 2



- 16 diodi LED a luce fredda. 1,2 wat
RICHIEDE :
TRASFORMATORE

CODICE	Descrizione	Finitura	Pz. Conf.
FAEX2AL	Faretto luce fredda 1,2 W	Alluminio	1

Faretto 12 volt con 2 Mt di cavo



JST incluso - JST included

ART. Link 1 Faretto ad incasso alta efficienza



- 24 diodi LED a luce fredda. 1,8 wat
RICHIEDE :
TRASFORMATORE

CODICE	Descrizione	Finitura	Pz. Conf.
FALI1AL	Faretto luce fredda 1,8 W	Alluminio	1

Faretto 12 volt con 2 Mt di cavo

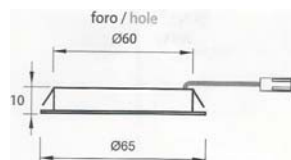

JST incluso - JST included

ART. Link 2 Faretto ad incasso alta efficienza



- 24 diodi LED a luce fredda. 1,7 wat
RICHIEDE :
TRASFORMATORE

CODICE	Descrizione	Finitura	Pz. Conf.	Euro €
FALI2AL	Faretto luce fredda 1,7 W	Alluminio	1	



JST incluso - JST included

TRASFORMATORI PER STRISCIE A LED



Trasformatore



ART.	Descrizione	Potenza
TRLED25W	Trasformatore per strisce LED e Faretto LED	25 W
TRLED35W		35 W
TRLED45W		45 W
TRLED60W		60 W
TRLED75W		75 W
TRLED100W		100 W

Disegno indicativo, diverso in base alla potenza.

ART. Cavo di alimentazione con spina EU



CODICE	Descrizione	Pz. Conf.
CAVO15EU	Cavo 1,5 mt con spina EU	1

ART. Scarpetta 6 vie



CODICE	Descrizione	Pz. Conf.
DI6VJST	Distributore 6 vie JST	1

ART. Cavo 2 mt con 1 jst maschio



CODICE	Descrizione	Pz. Conf.
CAVO2JST	Cavo 2 mt con 1 jst maschio	1

Cavo 50 cm con 1 jst femmina



CODICE	Descrizione	Pz. Conf.
CAVO05JST	Cavo 50 cm con 1 jst femmina	1

Tubo appendiabiti illuminato

- Tubo appendiabiti con illuminazione a LED incorporata
- Il tubo appendiabiti dispone di 150 mm senza illuminazione per il possibile taglio
- Il supporto destro dispone di un sensore che automaticamente in caso di movimento , accende la luce e la spegne dopo 25" dall'ultimo movimento.
- Sistema di alimentazione per mezzo di due pile da 9V , grazie alle quali non e' necessario il collegamento alla rete elettrica . Pile 2 x 9V incluse.
- Reggitubo laterale e centrale incluso.
- Facile montaggio . Non e' necessario smontare il tubo appendiabiti per l sostituzione delle pile.



CODICE	A mm	N. LED	Potenza W	Finitura	Pz. confezione	Euro €
TL24AL	858- 1008	10	6	Alluminio	1/5	
TL25AL	1008-1158	15	9	Alluminio	1/5	

Faretto LED a batteria ricaricabile con sensore di movimento, 1 W, Verniciato alluminio, Tecnoplastica

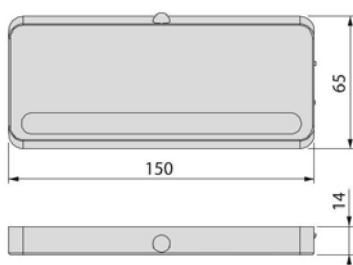

Caratteristiche del prodotto

- Tecnologia LED a basso consumo.
- Sensore di movimento integrato: mantiene l'illuminazione accesa mentre rileva il movimento e si spegne dopo 30 secondi da quando non lo rileva più.
- Angolo di rilevamento del sensore: 120°, 2 metri.
- Sistema di illuminazione senza fili: batteria ricaricabile al litio-polimero di 850mAh, che può essere ricaricata utilizzando un caricabatterie di cellulare di 5V DC 1A con chiavetta micro USB tipo B.
- Autonomia di 360 cicli di accensione per carica prima che la batteria si esaurisca.

CODICE	Descrizione	Misure mm
LA286AA	Lampada a LED batteria	150x65

ART. Lampada Leddy a batteria

Sistema di illuminazione a batteria con Led a basso consumo, possibilità di montaggio ad incasso o a vite o biadesivo. Batteria ricaricabile a litio.

In tre versioni. Lampada con sensore di movimento- Lampada con interruttore touch- Lampada con touch più emergenza WIRELESS.

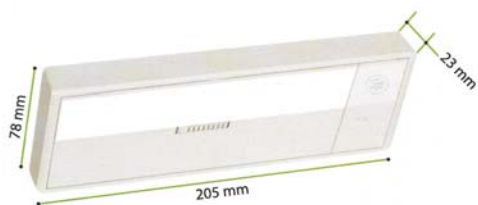

CODICE	Descrizione	Pz. Conf.
KIML7A01	Con sensore di movimento	1
KIML7B01	Con touch	1
KIML7C01	Con touch più emergenza wireless	1

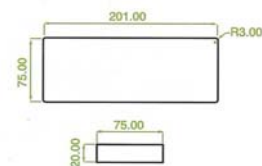

ART. Titanio

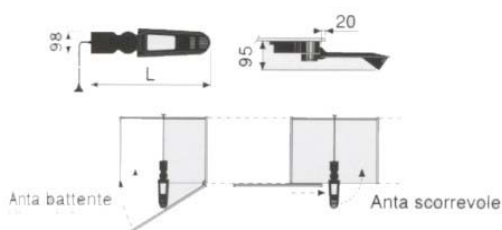

CODICE	Descrizione	Pz. Conf.
LATIBI	Lampada rotante bianca completa di trasform.	1
LATIGR	Lampada rotante Grigia completa di trasform.	1

Faretti

ART. Lampada alogena a bassa tensione 12V



ART.211300

CODICE	Descrizione	Pz. Conf.	Euro €
LAFA	Lampada alogena 20 Watt	10	

ART. 6381



ART.6424



CODICE	Descrizione	Euro €
IN6381NE	Interruttore da incasso nero	
IN6381BI	Interruttore da incas. bianco	
IN6424NE	Interruttore per anta nero	
IN6424BI	Interruttore per anta bianco	

ART. 70015 15 SENSORE

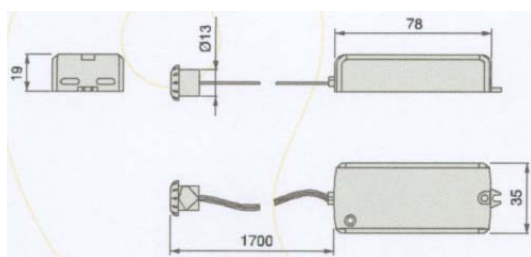

CODICE	Descrizione
SE15	Si accende quando si interferisce nel suo raggio di azione e si spegne quando si interferisce di nuovo nel sul raggio di azione . Raggio di azione 5 cm. Può essere utilizzato in alternativa di un interruttore. Completo di mt 1.70 di cavo

ART. 70017 15 SENSORE

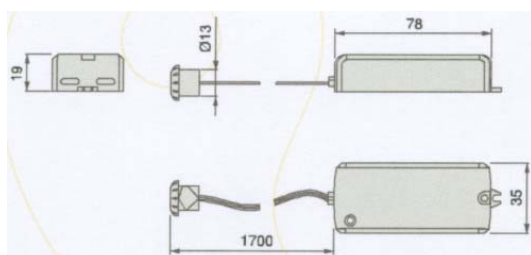

CODICE	Descrizione
SE17	Sistema di rilevamento ON e OFF . Si accende e si spegne quando si interferisce sul raggio dello stesso. Può essere utilizzato negli interni di mobili per accendere la luce all'apertura dell'anta. Completo di mt 1.70 di cavo

ART. 70018 15 SENSORE

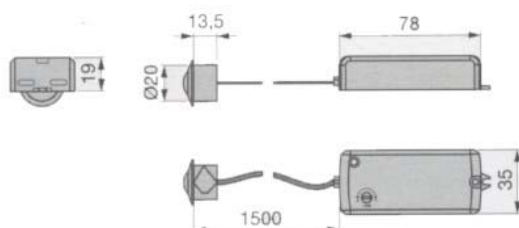

CODICE	Descrizione
SE18	Sistema di rilevamento di movimento da 230 V , si accende quando si interferisce sul raggio d'azione e lo spegnimento può essere regolato da 10 secondi a 3 minuti da quando non rileva nessun movimento . Raggio di azione approssimativi Mt 2.5. Può essere utilizzato in cabine armadio. Completo di mt 1.50 di cavo